

CAVIUS

NETTDREVET RØYKVARSLER



Nettdrevet røykvarsler
Kommersiell referanse: 2201
Utviklet av CAVIUS

Røykvarsleren er designet for bruk i private hjem.

VENNLIGST LES BRUKERVEILEDNINGEN NØYE FØR INSTALLASJON OG OPPBEVAR DEN TIL SENERE BRUK.

TEKNISK INFORMASJON

Røykvarsleren er drevet av nettspenning (110-230V AC), med et CR2 lithiumbatteri som back-upbatteri.

Røykvarsleren kan seriekobles trådløst med andre nettdrevne CAVIUS røykvarslere og med andre alarmer i CAVIUS Wireless alarm family. Maks. antall alarmer som kan seriekobles i en gruppe er 32.

Vennligst merk: Disse må være alarmer fra CAVIUS

WIRELESS ALARM FAMILY

Maksimal avstand mellom seriekoblede varslere kommer an på boligens planløsning, og de skal alltid testes etter installasjon. Det er ikke anbefalt å plassere røykvarslere lenger fra hverandre enn 10 meter.

Diameter: 97mm. Høyde: 41mm (uten monteringsbase) 52mm (med monteringsbase).

Røykvarslerne benytter radiosignaler for å kommunisere på 868 MHz. Maksimal overført radioeffekt: 20 dBm.

I samsvar med standarder: EN14604:2005 + AC:2008, EN300-220 Complies to standards: EN14604:2005 + AC:2008, EN300-220, EN50130-4:2011, EN60065, EN60950-1, RoHs, Reach.

Vennligst merk: Programmering gjøres på batteri-drift, du trenger ikke å koble til nettdrift. Produktetiketten må ikke fjernes, den inneholder viktig informasjon om produktet.

Alle røykvarslere som skal seriekobles settes i "Læremodus". Dette gjøres ved å skyve bryteren bak på røykvarsleren til posisjonen "Læremodus".

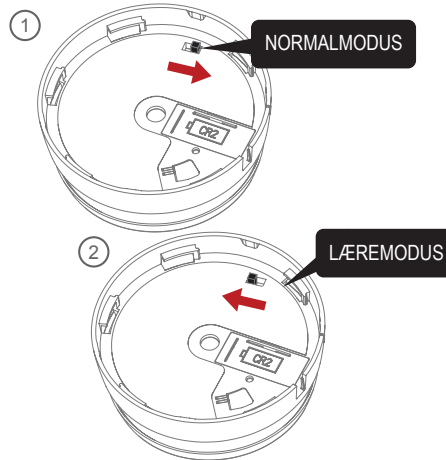

Vennligst merk: Læremodus bryteren, som er på baksiden, kan bare settes i læremodus når varsleren er frakoblet strømforsyningen. Når du setter varsleren tilbake på strømforsyningen, går enheten automatisk ut av læremodus.

De røde LED-diodene vil lyse konstant for å angi at varsleren er i læremodus.



Ikke ta ut batteriet i "Læremodus", da dette vil avbryte læringsprosessen.

Trykk på testknappen på bare én av røykvarslerne til denne avgir et kort pip. Denne røykvarsleren blir primær-røykvarsler og vil begynne å sende ut en spesifikk huskode til de andre røykvarslerne. De røde LED-diodene blinker når signalet sendes ut.



Når de andre røykvarslerne mottar radiosignal, vil de røde LED-diodene også blinke på disse.

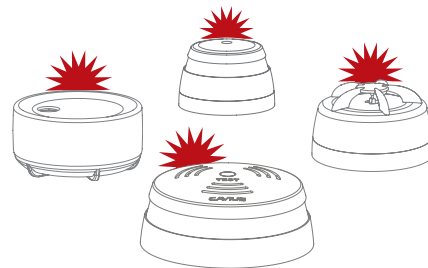

Når alle røykvarslerne blinker rødt, er de programmert i gruppe og kan tas ut av "Læremodus" og installeres.

Merk varsleren som du trykker på for å sende opplæringssignalet, for enkelt å kunne legge til til nye CAVIUS Wireless Family-alarmer i fremtiden.

2. DE VIKTIGSTE STEDENE Å INSTALLERE RØYKVARSLERE :

Byggeforskriftene, Forskrift om brannforebygging, planløsningen i din bolig samt anbefalinger fra ditt forsikringselskap regulerer hvor mange røykvarslere du bør ha som et minimum.

- Installer røykvarslere mellom mulige brannkilder og soverom.

- Røykvarslere bør også monteres i hvert rom, spesielt soverom og oppholdsrom.

Flere røykvarslere gir økt sikkerhet.

3. OMRÅDER DER RØYKVARSLERE IKKE BØR INSTALLERES:

- Nære lufteventiler eller vifter.

- Nærmere enn 1.5 meter fra lysrør, transformatorer, lysspotter etc.

- Rett utenfor bad og vaskerom der fuktig luft kan forårsake feilalarmer.

- I støvete rom.

- Øverst i et høyt, spisst tak, i takhjørner, eller nærmere enn 50 cm fra vegg.

- I rom der temperaturen er lavere enn +4 °C eller høyere enn 38 °C.

- Monter heller ikke røykvarslere i rom hvor det er mer enn 90% relativ fuktighet eller i rom med kondens.

- På kjøkken, garasjer, bad, vaskerom, eller for nær ildsteder; områder der enten damp, gasser eller røyk normalt kan forekomme.

Monter røykvarsleren slik at den enkelt kan testes og tas ned for vedlikehold.

Tips: I Wireless alarm family finnes det varmevarslere som kan benyttes på steder der røykvarslere kan gi feilalarmer.

4. PLASSERING:

Røykvarsleren er designet for å bli montert i tak. Monter minst en røykvarsler per etasje og det bør ikke være mer enn 10 meter mellom røykvarslerne.

Takmontering:

Røykvarsleren skal monteres minst 50 cm fra vegg.

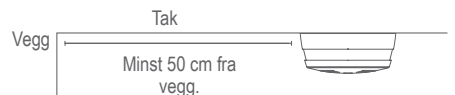

1. HVORDAN MONTERE OG SERIEKOBLE RØYKVARSLERNE:

APP / HUB

Har du HUB, skal du ikke følge programmeringsinstruksjonen i denne brukerveiledningen, men følge instruksjonene i APPEN.

Start med å trekke ut batteriisoleringsstripsen, som vist på figuren, på alle røykvarslerne.

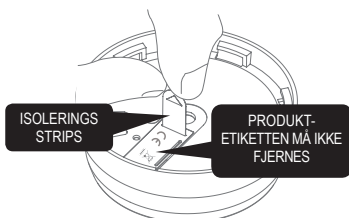

For skråtak eller vegginstallasjon:

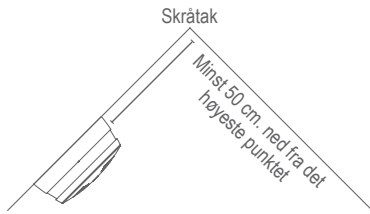

5. INSTALLERE RØYKVARSLEREN:

MERK: NETTDREVNE RØYKVARSLERE SKAL INSTALLERES AV PROFESJONELLE.

PÅSE AT SPENNINGEN ER SKRUDD AV FØR INSTALLASJONEN STARTER.

OBS! FASE, NØYTRAL OG JORD MÅ KOBLES RIKTIG IHT. MANUALEN FOR Å UNNGÅ POTENSIELL SKADE PÅ PRODUKTET.

OBS! Røykvarsleren leveres med et støvdeksel for å beskytte detektorkammeret mot forurensning inntil røykvarsleren skal driftsettes. Nedsmussing kan ødelegge røykvarsleren eller påvirke funksjonen. Støvdekslet må først fjernes etter sluttrensjøring av bygget.

ALTERNATIV 1: MONTER I TAK MED UTENPÅLIGGENDE MONTERINGSBASE.

Benytt monteringsbasen til å merke av skruerhulene i taket.



Ved utenpåliggende kabel, tre kabelen gjennom strekkavlasteren og skru til skruene for å feste kabelen.

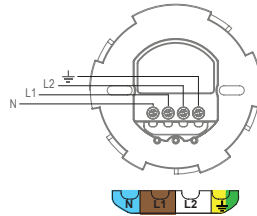
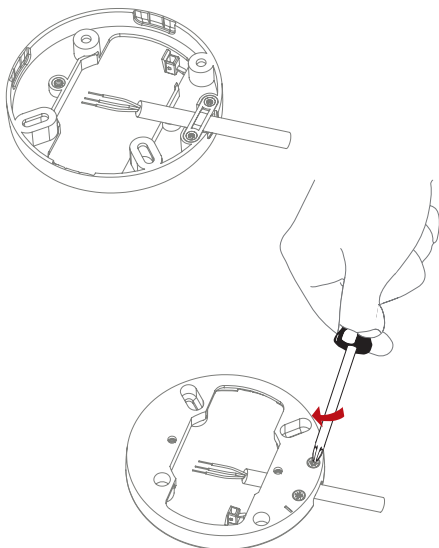

Koble til de tre lederne til strømforsyningen: Fase (L1), nøytral (N) og jord (\perp).

Skru monteringsbasen fast i taket.

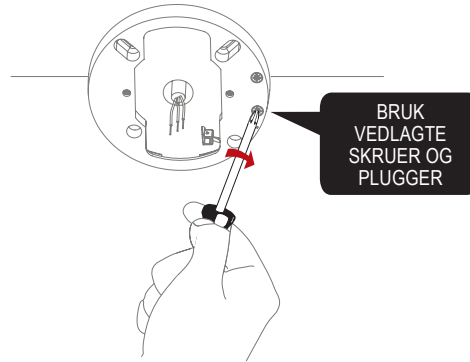

Skru strømforsyning fast i monteringsbasen.

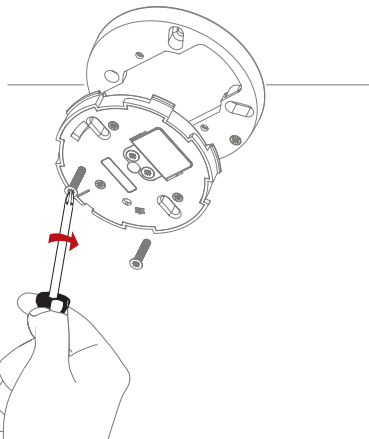

Når monteringsbasen og strømforsyningen er skrudd fast, fest røykvarsleren ved å skru med klokken inntil den klikker på plass. Hvis backupbatteriet mangler eller ikke er satt ordentlig i, vil ikke varsleren kunne festes.



ALTERNATIV 2: MED TAKBOKS:

Koble de tre lederne fra takboksen til strømforsyningen:

Fase (L1), nøytral (N) og jord (\perp).

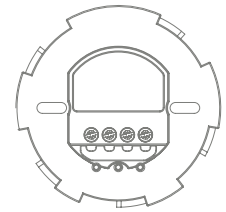

Skru fast strømforsyningen i takboksen.

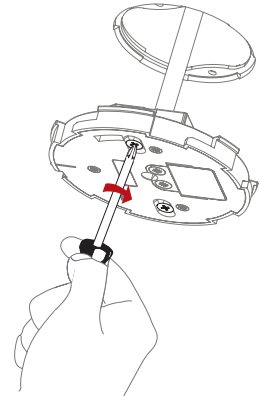

Bemerk: Ikke benytt monteringsbase når monteringen gjøres til takboks.

ALTERNATIV 3: FRA TAKLAMPEUTTAK: Bor gjennom midten av røykvarsleren med et 8mm bor.

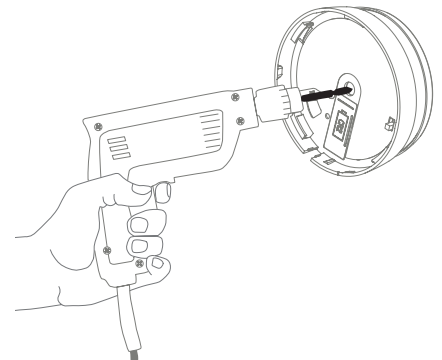

Monter strømforsyningen til monteringsbasen eller takboks som beskrevet i alternativene 1 og 2.

Bemerk: Strømtilførselen til røykvarsleren og lampen må være forskjellige. Strømtilførselen til røykvarsleren må være permanent og ikke kunne slås av og på.

Fjern plastdekslet for å komme til tilkoblingspunktet i strømforsyningen.

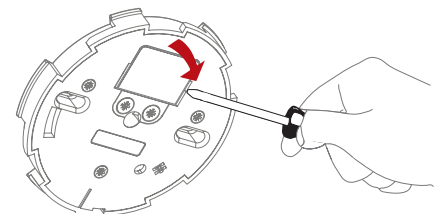

Trekk kabelen gjennom røykvarsleren.

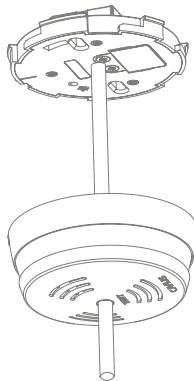

Koble til de tre lederne til strømforsyningen:
Fase (L1), nøytral (N) og jord (⏏), lampens fase (L2).

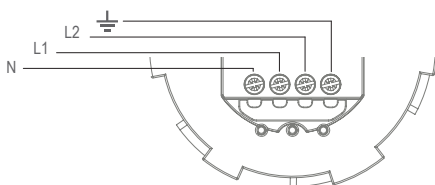

Koble til lederne som vist på figuren.

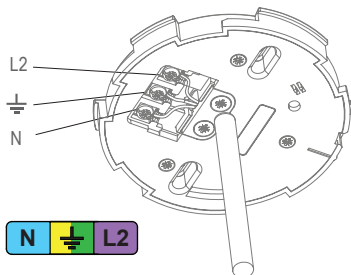

Monter strekkavlasteren og sett på plass plast-dekselet.

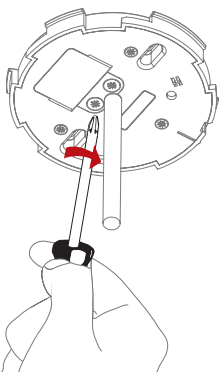

Lyspære: maks 75W
Lampens totale vekt: maks 2 kg.

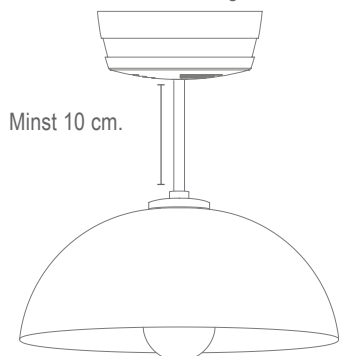

Bemerk: Etter å ha ført kabelen gjennom røykvarsleren, påse at testknappen kan bevege seg fritt. Hvis hullet er for lite, vil ikke testknappen kunne bevege seg.

6. SIKKERHETSLÅS:



7. TEST AV RADIOKOMMUNIKASJONEN:

Etter installasjon, og minst én gang i kvartalet, test alle varslerne for å være sikker på at de fungerer som de skal.

Det anbefales å sjekke visuelt hver uke at den røde LED-dioden blinker hvert 48. sek. Trykk på testknappen på hvilken som helst varslere og hold inne testknappen i minst 10 sekunder. Varsleren vil da sende ut et radiosignal til alle de andre varslerne i gruppen. Varslerne vil avgi en kort kvitteringslyd hvert 8. sekund i 2 minutter samtidig som de røde LED diodene blinker.

MERK: Testfunksjonen sender et redusert radiosignal for å sikre god radiodekning ved en eventuell alarm.

Når radiosignalet sendes ut, vil varslerne kvittere på to måter:

1. Én enkelt pipelyd hvert 8. sekund viser at varslerne er tilkoblet og fungerer.
2. Tre korte pip hvert 8. sekund indikerer en feil med deteksjonskammeret. Varsleren må da rengjøres ved å støvsuge, se punkt 13, for så å testes igjen. Hvis problemet vedvarer, gå til www.cavius.com for å lese mer om feilsøking.

Om nødvendig, kan kvitteringslyden stoppes tidlig på hver alarm ved å trykke kort på testknappen.

TIPS: Dekk til sirenehullet med fingeren eller et tøyestykke under testing for å dempe sirenellyden.

8. NORMAL MODUS:

I normal modus vil den røde LED-dioden blinke hvert 48. sekund for å vise at varsleren er i orden. Den grønne LED-dioden indikerer at varsleren har nettspenning. Det kan ta inntil et minutt fra strømmen tilkobles før dioden tennes.

9. ALARM-MODUS:

Når røyk detekteres vil røykvarsleren gå i alarmmodus. Sirenen aktiveres samtidig som de røde LED-diodene blinker. Røykvarsleren vil også sende et signal til de andre varslerne i systemet, som etter kort tid vil varsle med samme pipemønster.

CAVIUS Wireless Family har to forskjellige pipemønstre:

Alarmsignal 1 (--- --- ---) er for livstruende situasjoner, som f.eks. alarm fra røykvarslere.

Alarmsignal 2 (- - -) er for ikke livstruende situasjoner, men situasjoner som trenger din oppmerksomhet, som f.eks. alarm fra vannlekkasjevarslere.

Røykvarslere alarmsignal: --- --- ---
Varmevarslere alarmsignal: --- --- ---

Vannlekkasje alarmsignal: - - -
CO varslere lavt nivå alarmsignal: - - -
CO varslere høyt nivå alarmsignal: --- --- ---
Vær oppmerksom på at de røde LED-diodene på kildevarsleren (den som utløste alarmen) blinker slik at man lett kan identifisere kildevarsleren.

10. HYSJ-FUNKSJONEN:

Ved uønsket alarm, f.eks. ved matlaging etc, kan kildevarsleren (som vises med røde, blinkende LED-dioder) avstilles midlertidig i 10 minutter ved å trykke på testknappen.

Alarmårsaken må identifiseres før hysjfunksjonen brukes. Dette for å være sikker på at det ikke er en reell brannsituasjon.

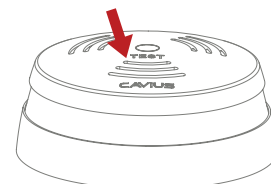

11. LEGG TIL EKSTRA ENHET:

WIRELESS.))
ALARM FAMILY

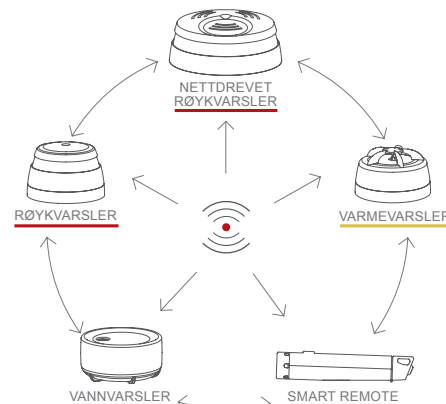

Den nettdrevne røykvarsleren kan seriekobles med andre enheter i CAVIUS Wireless Alarm Family: røyk, varme, vann, CO og nettdrevne røykvarslere.

Alle sammenkoblede CAVIUS-alarmer benytter samme frekvens og dataprotokoll. Dette betyr at det trådløse systemet kan bestå av en kombinasjon av røyk, varme, vannlekkasje, osv. Sett alle enhetene i "Lærmodus" og gjenta punkt 1.

Test alltid radioforbindelsen mellom alle enheter ved å gjenta testfunksjonen i punkt 7 etter å ha lagt til enheter.

12. LAVT BATTERISIGNAL:

Backupbatteriet i produktet ditt kan drifte enheten i inntil 1 år uten nettspenning og inntil 10 år med nettspenning. Vi anbefaler å bytte backupbatteri etter 5 år.

Når batteriet går mot slutten av levetiden, høres en kort pipelyd hvert 48. sekund i 30 dager.

Det er kun varsleren med lavt batterinivå som vil pipe, ingen andre tilkoblede varsler vil varsle lavt batterinivå. Du trenger ikke å programmere varslere på nytt ved batteribytte, de vil ikke glemme koden under prosessen med å skifte batteri.

13. BATTERBYTTE:

For å bytte batteri, ta ned røykvarsleren fra strømforsyningen ved å vri mot klokken.

Fjern plastdekselet for å komme til backupbatteriet.

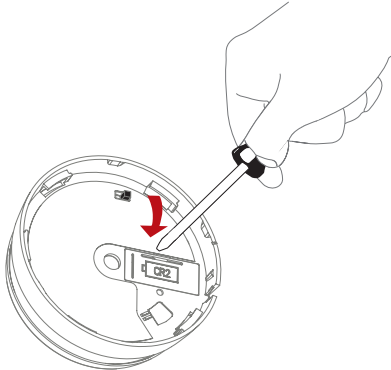

Bytt ut batteriet og pass på polariteten (+ og -), så du setter batteriet inn riktig vei.

Monter røykvarsleren på strømforsyningen ved å vri varsleren med klokken til den klikker på plass.

MERK: Ikke glem å teste røykvarsleren.

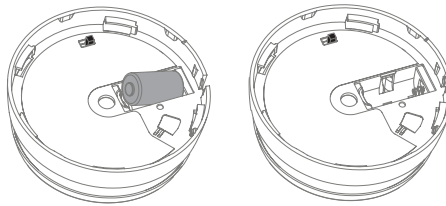

14. VEDLIKEHOLD & FEILSØKING:

Røykvarsleren bør støvsuges en gang i kvartalet for å fjerne støvpartikler, og den kan tørkes av med en lett fuktet klut. (Ikke forsøk å åpne varsleren).

Høy fuktighet / kondens eller raske temperaturforandringer kan forårsake feilalarm.

Stekeos fra matlagning kan også forårsake feilalarm. Hvis ikke røykvarsleren virker når du trykker på testknappen, er årsaken sannsynligvis defekt strømforsyning og / eller backupbatteri. **Test alltid varsleren etter at batteriet er byttet.**

Hvis problemet vedvarer, gå til www.cavius.com for mer informasjon om feilsøking.

15. ANNEN INFORMASJON:

Ikke mal over røykvarsleren.

Både røykvarsleren og batteriet er EE-avfall. Levér røykvarslere på nærmeste returstasjon.

ADVARSEL: Husk å fjerne støvdekselet etter installasjon. Røykvarsleren vil ikke fungere så lenge støvdekselet er montert.

ADVARSEL: Alle alarmer bør behandles som en faktisk brann, og boligen skal evakueres umiddelbart.

ADVARSEL: For å forhindre personskaade, må dektoren festes godt til taket / veggen i samsvar med installasjonsinstruksjonene.

ADVARSEL: Batterier skal ikke utsettes for overdreven varme som sollys, strålevarme eller lignende. Vær oppmerksom på lokale forskrifter rundt installasjon.

⚠ ADVARSEL: Denne enheten inngår i et fast elektrisk anlegg og skal kun installeres av en registrert installasjonsvirksomhet. Vi anbefaler at installasjonen bare utføres av autorisert elektriker i samsvar med EN60065.

CE-merket som er festet til dette produktet bekrefter at det samsvarer med de europeiske direktivene som gjelder for produktet, i særdeleshet samsvar med de harmoniserte spesifikasjonene til standard EN 14604 knyttet til forskrift om omsetning og dokumentasjon av produkter til byggverk 305/2011.



1116
EN 14604:2005 + AC:2008
DoP no.: 2291

Last ned DoP-dokumentet: www.cavius.com
Papirversjonen av DoP er tilgjengelig gratis på forespørsel.
Erklært ytelse 4.1-4.19 + 5.2-5.24: Bestått

Alle rettigheter forbeholdt: CAVIUS Aps er ikke ansvarlig for eventuelle feil som måtte finnes i denne brukerveiledningen. CAVIUS Aps forbeholder seg retten til å endre produktet, programvaren og / eller spesifikasjoner uten varsel, og CAVIUS Aps forplikter seg ikke til å oppdatere informasjonen i dette dokumentet. Alle merkevarer i dette dokumentet er det respektive selskapets eiendom. Opphavsrett / Copyright © CAVIUS Aps.

Utviklet av: CAVIUS Aps Julsøvej 16, DK-8600
Produsert i P.R.C.