

BRUKSANVISNING – PITAL SPLITT

Les sikkerhetsdatablad og bruksanvisning før bruk!

PITAL SPLITT er en ekspanderende mørtel for sprekking/knusing av fjell, stein og betong. Etter ekspansjon blir herdet Pital Splitt til tørt pulver. Kan benyttes in-
nendørs og utendørs. Må **aldri** blandes å fylles i lukket beholder.

Anbefalt hull diameter:	30-50mm (min 25mm)
Hullavstand:	8-15x hulldiameter
Avstand fra hull til ytterkant av stein:	50% av hullavstand
Blandingsforhold vann:	1,3 – 1,5 ltr pr 5kg Pital Splitt
Min hulldybde:	20cm
Forbruk:	ca 1,45kg pr mtr v / 30mm hull

Fyll vannet i en bøtte og tilsett 1 pose (5kg) Pital Splitt gradvis under miksing. Bland grundig! Fyll hullene og tildekk for å hindre regnvann i å skylle bort Pital Splitt i hullene.

Ekspansjon/sprekking skjer innen 12 timer til 2 døgn. Pital Splitt vil fortsette å ekspandere i inntil 14 døgn.
Anbefalt verneutstyr: Vernebriller, Støvmaske, Hansker og Heldekkende dress.

Les sikkerhetsdatabladene nøye før bruk:

<https://pital.no>

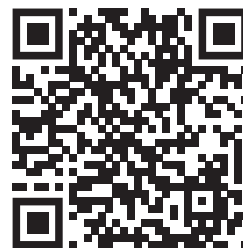

Pital Splitting av Fjell

PITAL

Anbefalt hulldiameter (HD): 30-50mm (Minimum 25mm)
Avstand mellom hullene (D) og (L): HD x 8-15
Hulldybde til ønsket ferdig nivå + 20cm

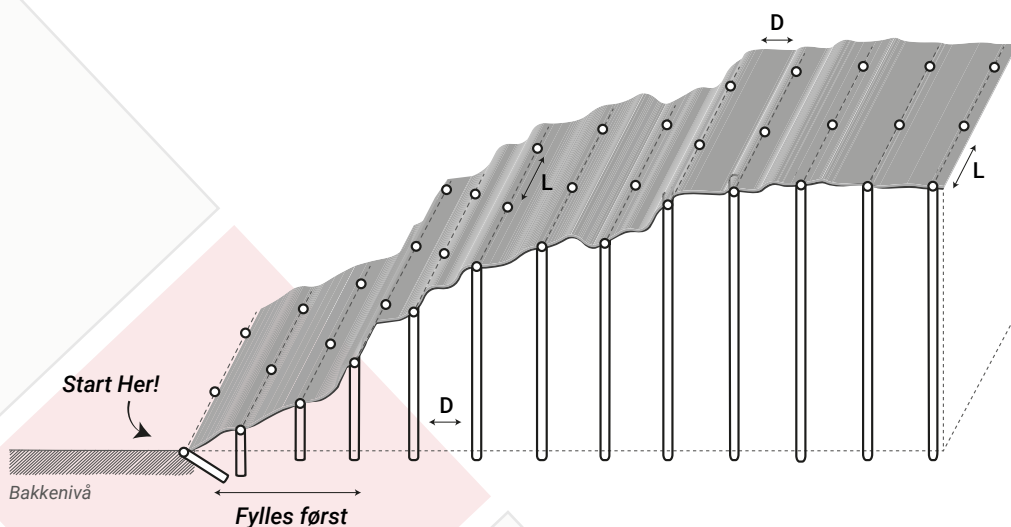

Pital Splitting Grøft

Anbefalt hulldiameter (HD): 30-50mm (Minimum 25mm)
Avstand mellom hullene (L): HD x 8-15
Hulldybde til ønsket ferdig nivå + 10 cm

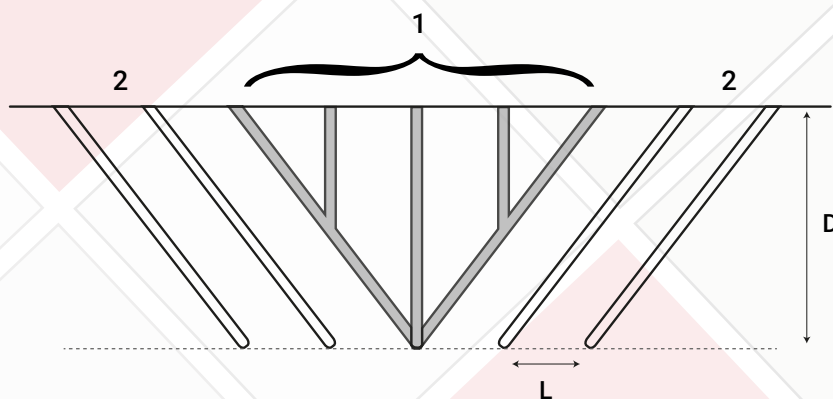

Pital Splitting av fjelltopp

PITAL

Anbefalt hulldiameter (HD): 30-50mm (Minimum 25mm).
Avstand mellom hullene (L): HD x 8-15 avhenger av
hulldiameter og steinhardhet.
Hulldybde (D) 60% - 90% av steinhøyde.

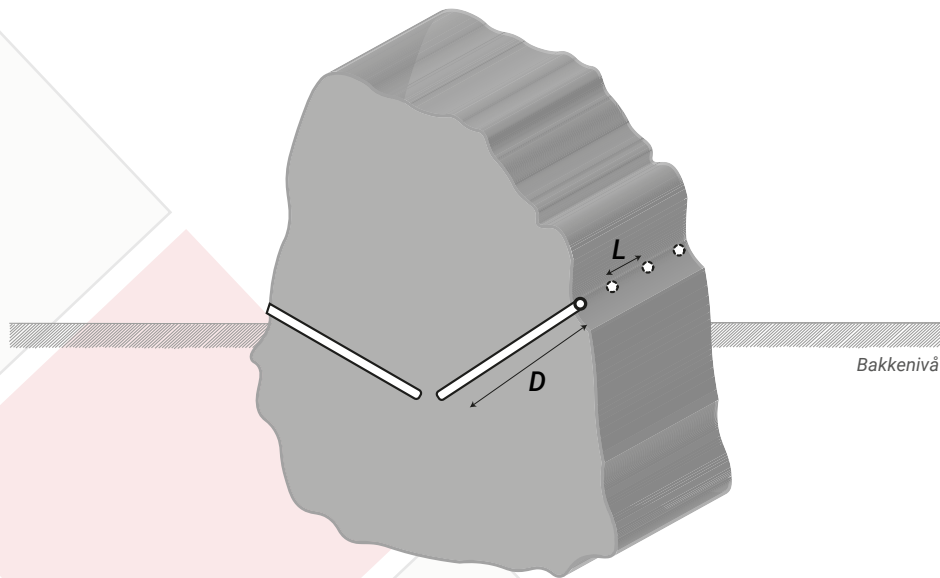

Pital Splitting av Basseng

Sett ovenfra:

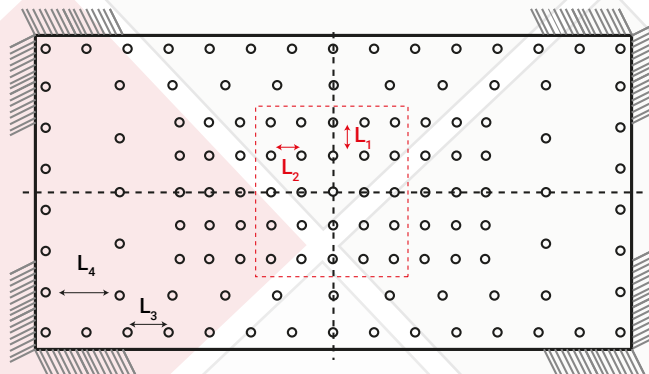

Sett fra siden:

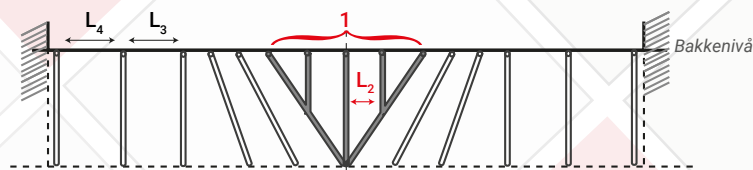

Anbefalt hulldiameter (HD): 30-50mm (Minimum 25mm)
Avstand mellom hullene (L_1): HD x 8-15
Avstand mellom hullene (L_2): HD x 8-15
Avstand mellom hullene (L_3): HD x 8-15
Avstand mellom hullene (L_4): HD x 8-15

Tips:
Fyll ut **nr.1**
først, deretter
de andre etter
ca 12-48 timer.

Pital Splitting av stein < 1 m³

PITAL

Sett ovenfra:

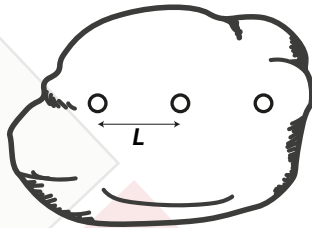

Sett fra siden:

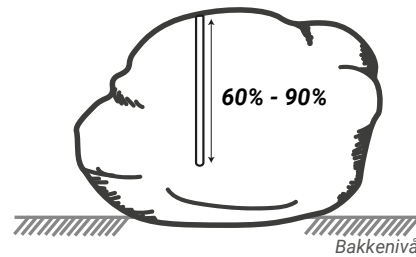

Anbefalt hulldiameter (HD): 30-50mm (Minimum 25mm).
Avstand mellom hullene (L): HD x 8-15 avhenger av
hulldiameter og steinhardhet.
Hulldybde 60% - 90% av steinhøyde.

Pital Splitting av stein > 1 m³

Anbefalt hulldiameter (HD): 30-50mm (Minimum 25mm).
Avstand mellom hullene (L): HD x 8-15 avhenger av
hulldiameter og steinhardhet.
Hulldybde 60% - 90% av steinhøyde.

